

Preparação

Inicie a montagem escolhendo uma superfície plana para facilitar o trabalho (chão ou mesa).

Verifique o conteúdo da embalagem e confira as peças e componentes.

Utilize a tampa de papelão como anteparo para execução da montagem, afim de evitar riscos.

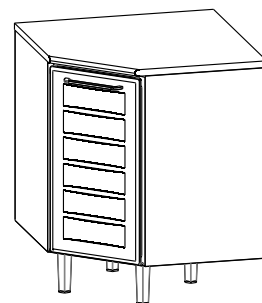

1º Posicione as costas (FU) sobre uma superfície plana com a etiqueta de identificação voltada para cima.
Posicione a prateleira (PRA) e a base (BAS) como segue a imagem ao lado.
(não parafuse nesta etapa da montagem).

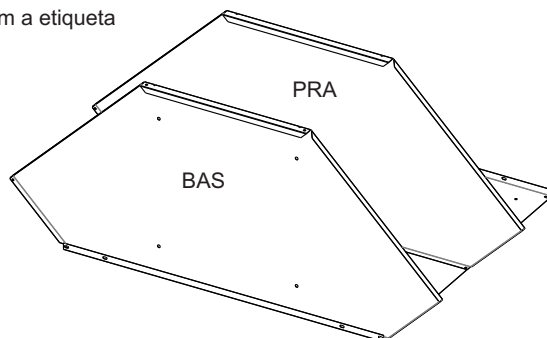
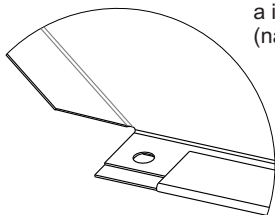

2º Encaixe as laterais (LAF) unindo as costas, prateleira, base.
Fixe com parafusos M4x6mm e porcas M4.

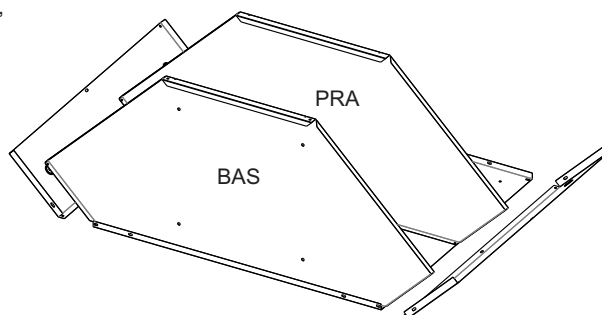
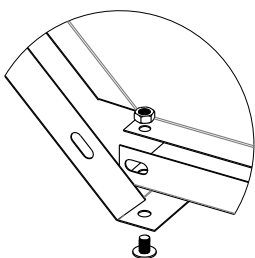

3º Encaixe as laterais (LA) na prateleira, base, e nas laterais (LAF), parafuse com M4x6mm e porca M4.

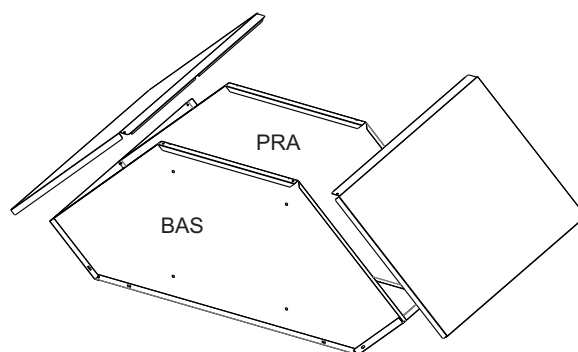
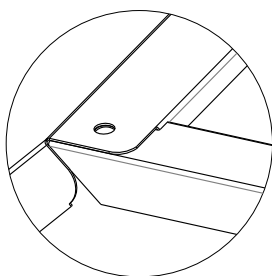

4º Encaixe o frontal nas laterais, parafuse com M4x6mm, Alinhe o tampo faceando com as laterais, fixe com parafuso tampo.

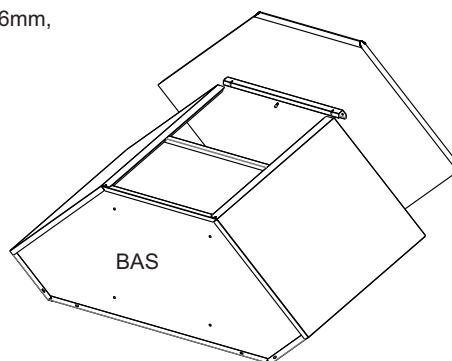
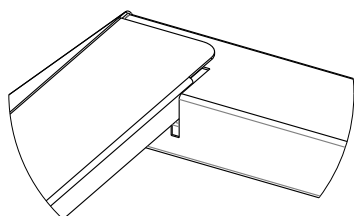

Fixação na Parede

Posicione o produto no local desejado e com auxílio de um lápis, marque a posição dos furos para a fixação na parede. Afaste o produto e fure a parede com uma broca para bucha SP 8, a seguir coloque buchas SP 8 nos furos realizados. Fixe com parafusos (5,0x50mm) o produto na parede.

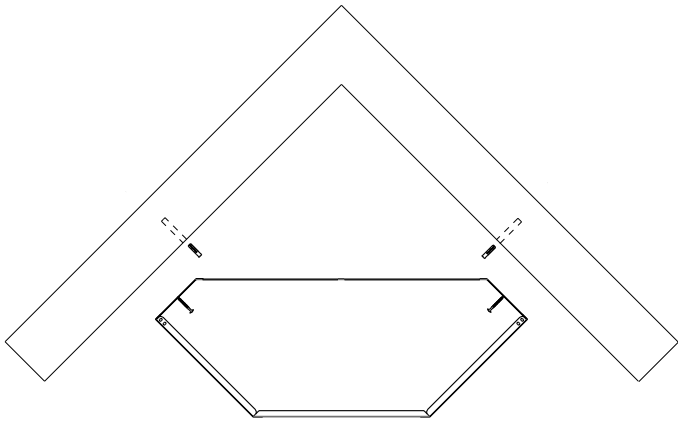

Montagem das portas

Encaixe as Dobradiças nas portas; (posicione e gire com leve pressão até travar seu encaixe). Coloque as buchas 18,5mm nos furos; logo em seguida os parafusos 3,5 x 9,5mm e fixe os puxadores. Coloque os tapafuros e amortecedores nas furações devidas. Parafuse as portas no corpo do armário, alinhe as portas utilizando a regulagem das dobradiças.

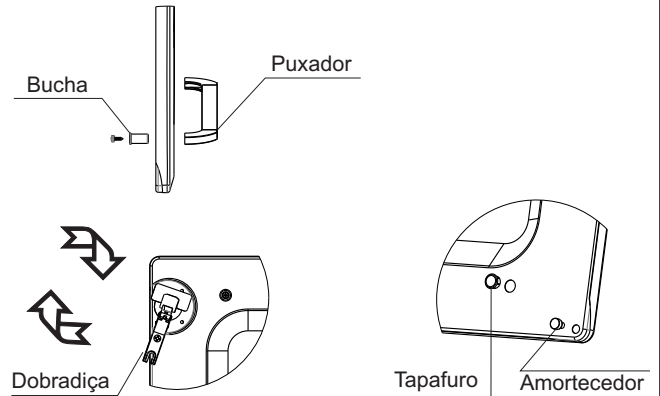
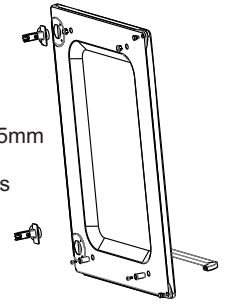

Desenhos ilustrativos em escala 1:1 (Tamanho Real).

Componentes:

2 laterais direita/esquerda; 2 bases/prateleiras; 2 bases dos pés; 4 pés; 1 porta direita; 1 tampo; 1 frontal; 1 fundo; 1 lateral direita; 1 lateral esquerda; 2 dobradiças laterais; 1 puxador

Elementos para Montagem

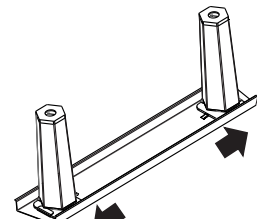
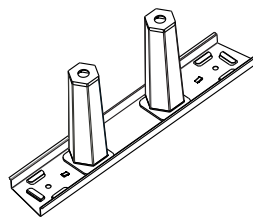
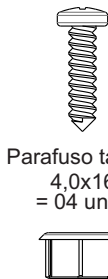
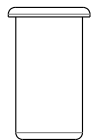
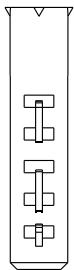
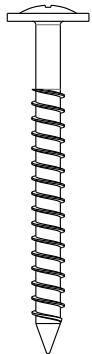

CERTIFICADO DE GARANTIA

Parabéns por adquirir um produto COZIMAX!

A Cozimax garante seus produtos pelo prazo de 4 anos, contados a partir da data de emissão da nota fiscal. Seguindo a lei 8078/90, esta garantia é dada ao produto exclusivamente contra eventuais defeitos de fabricação. Para fazer valer esta garantia é necessário ter cumprido as condições que seguem e apresentar a primeira via da nota fiscal junto com este termo devidamente preenchido.

Limitações da Garantia:

A garantia restringe-se aos produtos e suas partes, não cobrindo quaisquer outras despesas como desinstalações, reinstalações, despesas de embalagem, transporte, seguros e hospedagens. Também não se estende ao ressarcimento de quaisquer prejuízos, perdas e danos ou lucros cessantes decorrentes da inutilização do produto por culpa do cliente. Por isso é essencial checar o produto antes da instalação do mesmo.

Extinção da Garantia:

A garantia perderá a validade caso ocorram: Danos sofridos por maus tratos, acidentes ou uso incorreto e inadequado. Danos causados por produtos de limpeza inadequados bem como falta da mesma. Danos causados pelo frequente contato com água ou umidade de paredes e pisos. Utilização em regiões litorâneas. Pois devido a maresia não há garantia contra a ferrugem.

Limpeza do Produto

Para valer a garantia é essencial: Limpar apenas com pano de algodão umedecido em água com sabão neutro e com secagem imediata após limpeza. É recomendável forrar o armário apenas com papel pardo, plástico liso ou tecidos claros e lisos. Não guardar ou derramar produtos corrosivos como: vinagre, limão, sal, catchup, etc.

EM CASO DE SOLICITAÇÃO DA GARANTIA, PREENCHA E ENVIE JUNTO COM A CÓPIA DA 1ª VIA DA NOTA FISCAL.

Nome da Loja: _____ Data: ____/____/____

Número da Nota Fiscal: _____

cozimax

www.cozimax.com.br
(17) 3253-9022 - Mirassol-SP

Carimbo da Loja onde foi efetuada a compra